



7

7 Крепеж для электромонтажных работ

- Петли и скобы для проводов и кабелей ClipFix plus LS/ES/ZS 324
- Вставные дюбели ClipFix plus SD..... 326
- Дюбель-прижим для кабелей KB 328
- Замок пучка кабелей SHA..... 330
- Замок для труб RC..... 332
- Клипса FC..... 334
- Нейлоновый хомут-защёлка SCH..... 336
- Скоба с гвоздем NS/MNS..... 338
- Прижимной диск с гвоздем NSB 340
- Металлический двухсторонний зажим для труб AM..... 342
- Прижим для труб и кабелей BSM..... 344
- Гвоздь для крепления прижимов ED 346
- Стяжка BN / UBN..... 348
- Подвес для крепления инженерных коммуникаций 350



Удобный в использовании крепеж для труб и кабелей



Крепление кабеля



Крепление гибких трубопроводов

СТРОИТЕЛЬНЫЕ МАТЕРИАЛЫ

- Бетон
- Полнотелые блоки из керамзитобетона
- Полнотелый силикатный кирпич
- Натуральный камень с плотной структуры
- Полнотелый кирпич

ХАРАКТЕРИСТИКИ

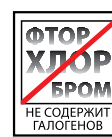

ПРЕИМУЩЕСТВА

- Комплексный элемент, объединяющий в себе функции дюбеля, шурупа и хомута. Это способствует экономии материалов, обеспечивает монтаж одной рукой, сокращая время монтажа.
- Изящная геометрия крепежного элемента имеет минимальную выступающую часть, экономя пространство.
- Каждый тип крепления – кабельный хомут LS, двойная скоба ZS и скоба ES – имеет три различных размера охватывает весь диапазон диаметров кабеля, снижая объемы складских запасов.
- Долговечный нейлоновый материал является огнестойким, не содержит галогенов и кремнийорганических соединений, допускает осуществлять монтаж круглый год, даже в мороз. Это гарантирует высокий уровень надежности монтажа.

ПРИМЕНЕНИЕ

Для крепления:

- Отдельных электрических кабелей
- Пучков кабелей
- Гибких трубопроводов
- Жестких пластмассовых труб

ФУНКЦИОНИРОВАНИЕ

- Крепеж устанавливается в просверленное отверстие, не требуя никаких дополнительных шурупов, и закрепляет трубу непосредственно в материале основы.
- Усилие зажима распорных фиксаторов позволяет дюбель-хомуту удерживаться в просверленном отверстии.
- Вставьте замок дюбель-хомута LS в просверленное отверстие так, чтобы он выровнялся и зацепился зубцами.
- Рекомендуемые нагрузки (коэффициент запаса прочности 4): Кабель-хомут LS – до 6 кг, двойная скоба ZS и скоба ES – до 11 кг.
- Термостойкость после установки – от -20°C до +80°C.

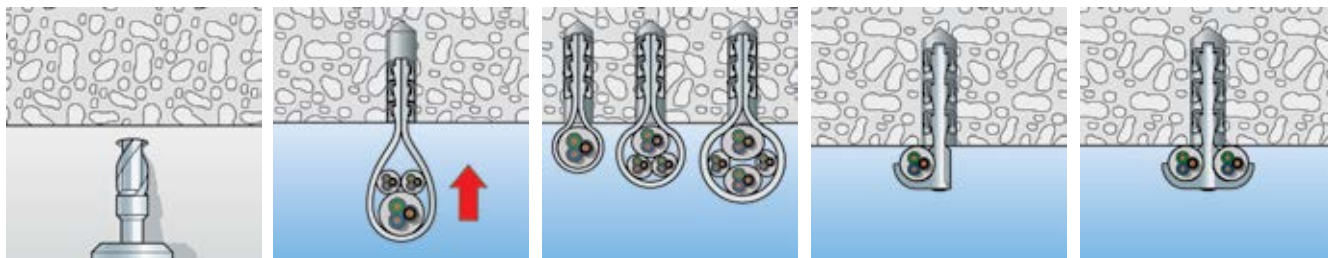

ТЕХНИЧЕСКИЕ ДАННЫЕ



Дюбель-хомут для кабеля **SF plus LS**

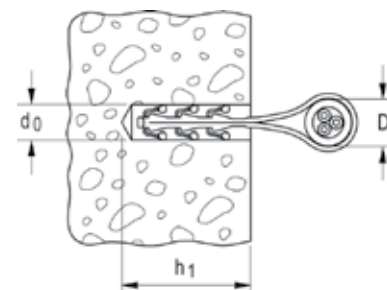

Скоба односторонняя **SF plus ES**

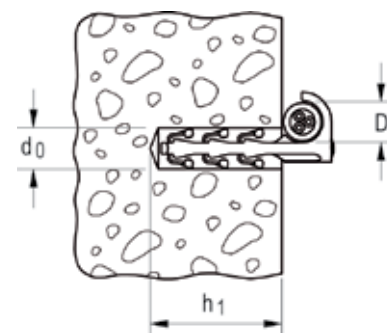

Скоба двухсторонняя **SF plus ZS**

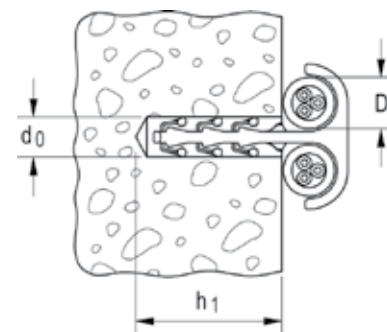

Тип	Артикул	Диаметр сверления отверстия d_0 [мм]	Мин. глубина сверления отверстия h_1 [мм]	Диапазон фиксации D [мм]	Кол-во в упаковке [шт]			
SF plus LS 3/13	058155	6	35	3 - 13	100			
SF plus LS 8/28	058156	6	50	8 - 28	100			
SF plus LS 20/40	058157	6	50	20 - 40	100			
SF plus ES 10	048151	6	40	3 - 12	100			
SF plus ES 18	048152	6	40	10 - 25	100			
SF plus ES 28	058183	6	40	15 - 31	100			
SF plus ZS 10	058184	6	35	3 - 12	100			
SF plus ZS 18	048161	6	40	10 - 25	100			
SF plus ZS 28	048162	6	40	15 - 31	75			

Удобный в использовании крепеж для кабельных каналов и кабельных хомутов



Крепление кабельных каналов



Крепление связок кабелей

СТРОИТЕЛЬНЫЕ МАТЕРИАЛЫ

- Бетон
- Полнотелые блоки из керамзитобетона
- Полнотелый силикатный кирпич
- Строительный камень плотной структуры
- Полнотелый кирпич

ХАРАКТЕРИСТИКИ

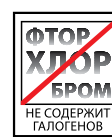

ПРЕИМУЩЕСТВА

- Вставной дюбель ClipFix plus SD объединяет в себе функции дюбеля и шурупа. Это экономит материалы и облегчает крепление кабельных каналов в труднодоступных местах, не требуя дополнительного инструмента.
- Простая фиксация сокращает время монтажа.
- Удлиненный стержень вставного дюбеля FS plus SD 40 обеспечивает монтаж при наличии несущего слоя штукатурки и крепление изделий большой толщины.
- Долговечный нейлоновый материал является огнестойким, не содержит галогенов и кремнийорганических соединений.
- Дюбель можно использовать для монтажа круглый год, даже при отрицательной температуре. Это гарантирует высокий уровень надежности монтажа.

ПРИМЕНЕНИЕ

Для крепления:

- Кабельных каналов
- Прижимных скоб
- Монтажных элементов связок кабелей
- Плоских строительных элементов

ФУНКЦИОНИРОВАНИЕ

- Для крепления вставьте вручную дюбель ClipFix plus SD в просверленное отверстие. Никаких дополнительных шурупов не требуется.
- Усилие зажима распорных фиксаторов позволяет дюбель-хомуту удерживаться в просверленном отверстии.
- Рекомендуемые нагрузки (коэффициент запаса прочности 4): Дюбель ClipFix SD – 11 кг
- Термостойкость после установки – от -20°C до +80°C.

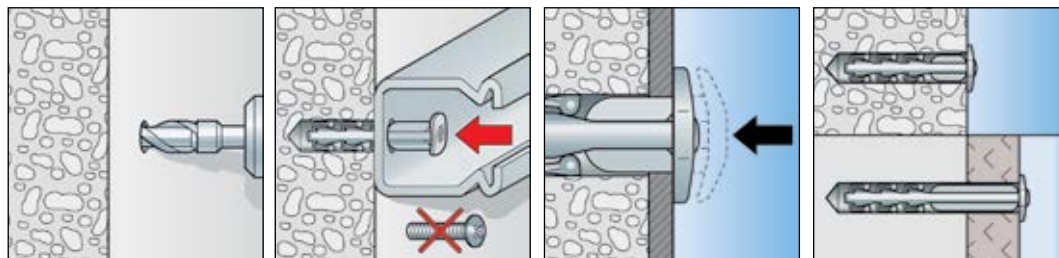

ТЕХНИЧЕСКИЕ ДАННЫЕ



Крепление клипсы fischer ClipFix plus
вставным дюбелем **SF plus SD**

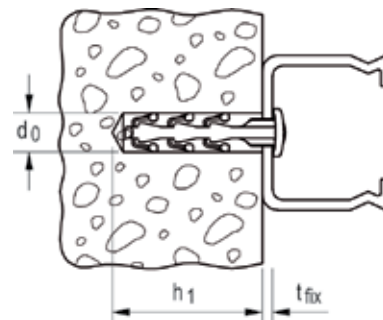

Тип	Артикул	Диаметр сверления отверстия d_0 [мм]	Мин. глубина сверления отверстия h_1 [мм]	Полезная длина t_{fix} [мм]	Кол-во в упаковке [шт]			
SF plus SD 30	058178	6	35	4	200			
SF plus SD 40	058179	6	35	15	100			

Плоская прижимная скоба для компактного крепления кабелей



Крепление кабельных линий



Крепление кабельных линий

СТРОИТЕЛЬНЫЕ МАТЕРИАЛЫ

При использовании вставных дюбелей ClipFix SD:

- Бетон
- Полнотелые блоки из керамзитобетона
- Полнотелый силикатный кирпич
- Строительный камень плотной структуры
- Полнотелый кирпич

ХАРАКТЕРИСТИКИ

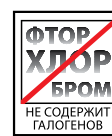

ПРЕИМУЩЕСТВА

- Плоская конструкция прижимной скобы KB обеспечивает экономию пространства при креплении кабеля и упрощает последующую прокладку кабеля.
- Сочетание прижимной скобы KB и вставного дюбеля ClipFix SD позволяет выполнять монтаж одной рукой, обеспечивая его универсальность и экономичность.
- Долговечный нейлоновый материал не содержит галогенов и кремнийорганических соединений. Дюбель можно использовать для монтажа круглый год, даже при отрицательной температуре.
- Это гарантирует высокий уровень надежности монтажа.

ПРИМЕНЕНИЕ

- Для крепления нескольких отдельных кабелей

ФУНКЦИОНИРОВАНИЕ

- Кабели заправляются под прижимную скобу. Позволяет с легкостью укладывать дополнительные кабели уже после монтажа.
- Прижимная скоба KB приспособлена к креплению с помощью либо вставного дюбеля SD, либо гвоздевого дюбеля N6.
- Вставьте вручную дюбель ClipFix plus SD в просверленное отверстие. Никаких дополнительных шурупов не требуется.
- Гвоздевой дюбель N распирается при вбивании гвоздя и удерживается в просверленном отверстии за счет силы трения.
- Температурный режим после установки – от -20°C до +80°C.

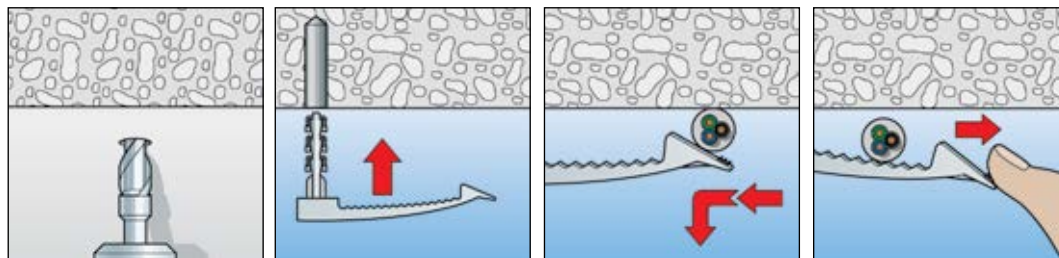

ТЕХНИЧЕСКИЕ ДАННЫЕ



Прижимная скоба с дюбелем SF plus **KB 8**



Прижимная скоба с дюбелем SF plus **KB 16**



Прижимная скоба **KB 8**



Прижимная скоба **KB 16**

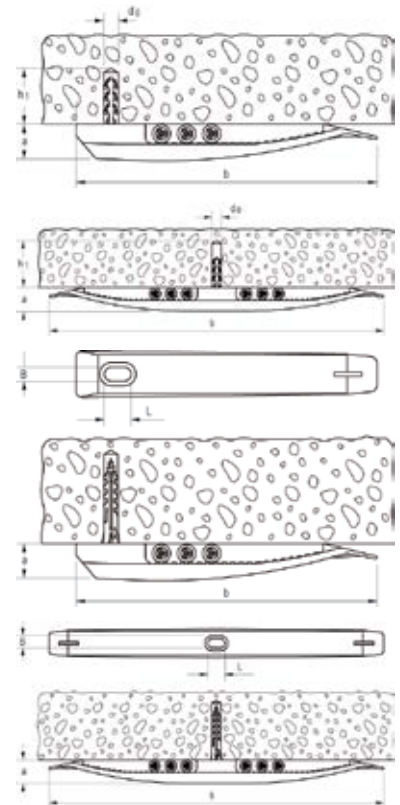

Тип	Артикул	Диаметр сверления отверстия d_0 [мм]	Мин. глубина сверления отверстия h_1 [мм]	Размеры $a \times b$ [мм]	Размеры выступа $B \times L$ [мм]	Макс. количество кабелей	Кол-во в упаковке [шт]
SF plus KB 8	048171	6	35	—	—	8 ducts NYM 3 x 1,5	50
SF plus KB 16	048172	6	35	—	—	16 ducts NYM 3 x 1,5	25
KB 8	058135	—	—	15 x 133	6 x 10	8 ducts NYM 3 x 1,5	50
KB 16	058136	—	—	15 x 230	6 x 10	16 ducts NYM 3 x 1,5	50

Адаптируемый кабельный замок для крепления пучка кабелей



Крепление пучков кабелей



Крепление пучков кабелей

СТРОИТЕЛЬНЫЕ МАТЕРИАЛЫ

When using clip fixing SD:

- Бетон
- Полнотелые блоки из керамзитобетона
- Полнотелый силикатный кирпич
- Натуральный камень с плотной структуры
- Полнотелый кирпич

ХАРАКТЕРИСТИКИ

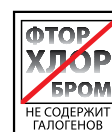

ПРЕИМУЩЕСТВА

- Кабельный замок SHA облегчает последующую укладку кабеля, существенно упрощая установку и повышая удобство монтажа.
- Использование нескольких кабельных замков SHA обеспечивает экономичный монтаж кабелей с помощью лишь прижимного фиксатора MS.
- Прижимной фиксатор MS обеспечивает различные варианты крепления и позволяет существенно повысить гибкость монтажа.
- Долговечный нейлоновый материал не содержит галогенов и кремнийорганических соединений. Дюбель можно использовать для монтажа круглый год, даже в мороз.
- Это гарантирует высокий уровень надежности монтажа.

ПРИМЕНЕНИЕ

Для крепления:

- Электрические кабели, одиночные и в пучках

ФУНКЦИОНИРОВАНИЕ

- В кабельный замок SHA можно укладывать пучки кабелей. Замок облегчает последующую укладку кабелей.
- Замок пучка кабелей SHA можно фиксировать либо с помощью вставного дюбеля ClipFix plus с прижимным фиксатором MS, либо с использованием стандартных дюбелей и шурупов.
- Предусмотрена возможность крепления нескольких замков SHA друг под другом с помощью соединительной головки в нижней части замка.
- Кроме того, замки пучка кабелей SHA можно соединять бок о бок друг с другом с помощью соединителя SHA KP.
- При монтаже максимальное расстояние между замками не должно превышать 80 см.
- Термостойкость после установки – от -20°C до +80°C

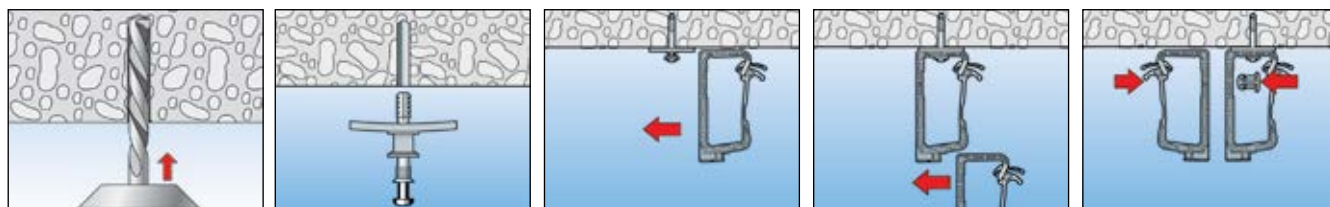

ТЕХНИЧЕСКИЕ ДАННЫЕ



Замок пучка кабелей **SHA**

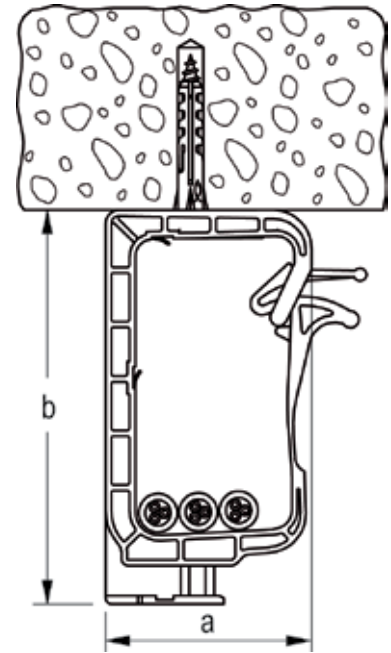

Монтажный прижимной фиксатор **SHA MS**

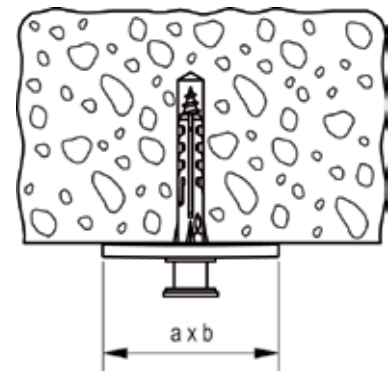

Монтажный прижимной фиксатор-дюбель **SF plus MS**

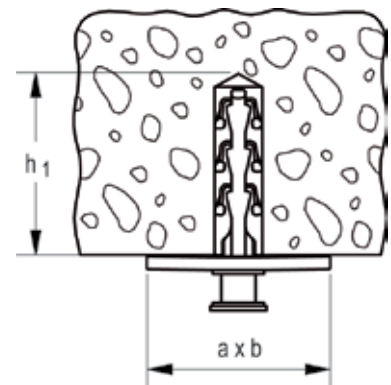

Соединитель **SHA KP**

Тип	Артикул	Диаметр сверления отверстия d_0 [мм]	Мин. глубина сверления отверстия h_1 [мм]	Размеры $a \times b$ [мм]	Макс. количество кабелей	Кол-во в упаковке [шт]	
SHA 15	058139	—	—	93 x 49	15 кабелей NYM 3 x 1,5	50	
SHA 30	058140	—	—	128 x 59	30 кабелей NYM 3 x 1,5	25	
SHA MS	058141	—	—	41 x 27	Соединитель	50	
SF plus MS	048181	6	35	41 x 27	Прижимной фиксатор-дюбель	50	
SHA KP	058142	—	—	—	Прижимной фиксатор	50	

Удобное крепление труб



Крепление пластмассовых изоляционных труб



Крепление пластмассовых изоляционных труб

СТРОИТЕЛЬНЫЕ МАТЕРИАЛЫ

При использовании вставных дюбелей SD:

- Бетон
- Полнотелые блоки из керамзитобетона
- Полнотелый силикатный кирпич
- Натуральный камень с плотной структуры
- Полнотелый кирпич

ХАРАКТЕРИСТИКИ

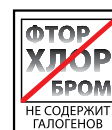

ПРЕИМУЩЕСТВА

- Клипсу RC можно использовать с предварительно установленным вставным дюбелем SD, с гвоздевым дюбелем N 6 или C-образным монтажным профилем шириной 11 мм, что обеспечивает гибкость и экономичность монтажа.
- Овальное отверстие 6 мм обеспечивает оптимальную центровку клипсы и более удобный монтаж трубопровода.
- К каждой предварительно установленной клипсе можно прикреплять дополнительно еще по одной с каждой стороны. Это позволяет экономить время и материалы.
- Долговечный нейлоновый материал не содержит галогенов и кремнийорганических соединений. Дюбель можно использовать для монтажа круглый год, даже в мороз.
- Это гарантирует высокий уровень надежности монтажа

ПРИМЕНЕНИЕ

Для крепления:

- Пластмассовых изоляционных труб

ФУНКЦИОНИРОВАНИЕ

- Пластмассовые изоляционные трубы вставляют в клипсу. Предварительно напряженная клипса надежно удерживает трубу.
- Предусмотрена возможность крепления трубной клипсы RC либо с помощью вставного дюбеля SD, либо с использованием гвоздевого дюбеля N 6.
- Вставьте вручную дюбель ClipFix plus SD в просверленное отверстие. Никаких дополнительных шурупов не требуется.
- Гвоздевой дюбель N распирается при вбивании гвоздя и удерживается в просверленном отверстии за счет силы трения.
- Термостойкость после установки – от -20°C до +80°C.

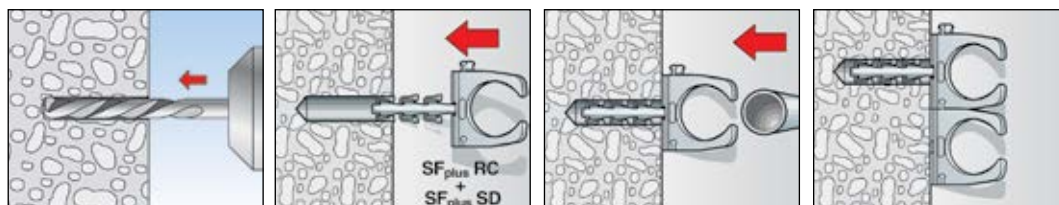

ТЕХНИЧЕСКИЕ ДАННЫЕ



Вставной дюбель и клипса для крепления труб RC



Клипса для крепления труб RC PG

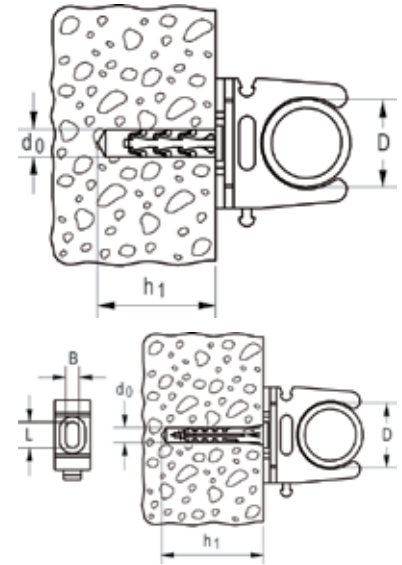

Тип		Диаметр сверления отверстия d_0 [мм]	Мин. глубина сверления отверстия h_1 [мм]	Соответствует стандарту IEC	Диапазон фиксации D [мм]	Размер отверстия B x L [мм]	Кол-во в упаковке [шт]
SF plus RC IEC 12	048190	6	35	12	12 - 13	6 x 7	100
SF plus RC IEC 16	048191	6	35	16	15 - 16	6 x 8	100
SF plus RC IEC 20	048193	6	35	20	20 - 21	6 x 10	100
SF plus RC IEC 25	048197	6	35	25	24 - 25	6 x 10	50
SF plus RC IEC 32	048198	6	35	32	31 - 32	6 x 10	25
SF plus RC IEC 40	048199	6	35	40	38 - 40	6 x 10	25
RC IEC 12	058194	—	—	12	12 - 13	6 x 7	100
RC IEC 16	058120	—	—	16	15 - 16	6 x 8	100
RC IEC 20	058122	—	—	20	20 - 21	6 x 10	100
RC IEC 25	058198	—	—	25	24 - 25	6 x 10	50
RC IEC 32	058199	—	—	32	31 - 32	6 x 10	40
RC IEC 40	058200	—	—	40	39 - 40	6 x 10	40
RC IEC 50	079194 ¹⁾	—	—	50	50 - 51	6 x 10	20
RC IEC 63	079196 ¹⁾	—	—	63	62 - 64	6 x 10	15

1) Не имеют захватов, поэтому не могут устанавливаться бок о бок друг с другом.

Гибкая клипса для труб различных диаметров



Cable fixing

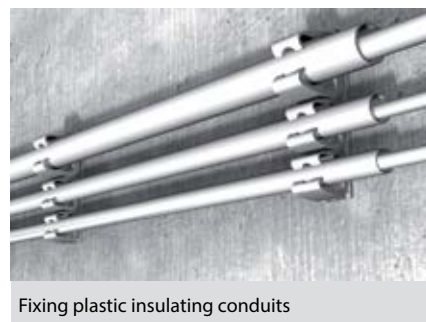

Fixing plastic insulating conduits

СТРОИТЕЛЬНЫЕ МАТЕРИАЛЫ

При использовании гвоздевого дюбеля N:

- Бетон
- Кирпич с вертикальными пустотами
- Пустотелые блоки из легкого бетона
- Пустотелый силикатный кирпич
- Полнотелый силикатный кирпич
- Полнотелый кирпич
- Природный камень
- Газобетон
- Полнотелые панели из гипса
- Полнотелые блоки из керамзитобетона

ХАРАКТЕРИСТИКИ

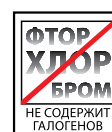

ПРЕИМУЩЕСТВА

- Гибкая клипса обеспечивает надежное удержание кабелей и труб различного диаметра и экономит требуемых крепежных материалов.
- Клипсу FC можно устанавливать с помощью как гвоздевого дюбеля N 5, так и С-образного монтажного профиля шириной 11 мм, обеспечивая высокую универсальность монтажа.
- К каждой предварительно установленной клипсе для труб можно прикреплять дополнительно еще по одной с каждой стороны. Это позволяет экономить время и материалы.
- Долговечный нейлоновый материал не содержит галогенов. Дюбель можно использовать для монтажа круглый год, даже при отрицательных температурах. Это гарантирует высокий уровень надежности монтажа

ПРИМЕНЕНИЕ

Для крепления:

- Электрических кабелей
- Гибких и жестких пластмассовых труб

ФУНКЦИОНИРОВАНИЕ

- Кабель или трубу укладывают в клипсу FC. Предварительно напряженная клипса надежно удерживает кабель или трубу.
- Клипса для труб FC предусматривает возможность крепления с помощью гвоздевого дюбеля N 5.
- Гвоздевой дюбель N распирается при вбивании гвоздя и удерживается в просверленном отверстии за счет силы трения.
- Термостойкость после установки – от -40°C до +80°C.

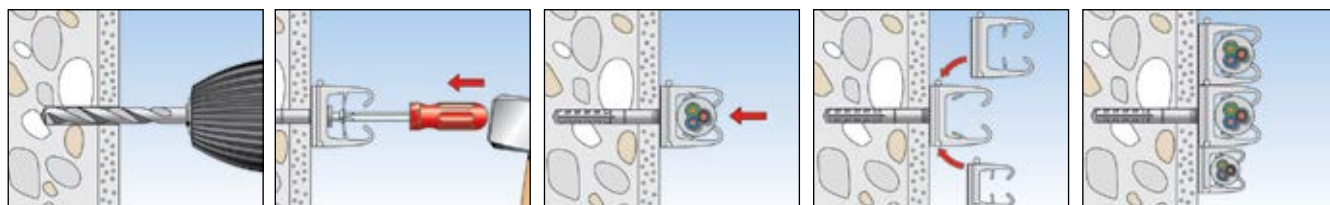

ТЕХНИЧЕСКИЕ ДАННЫЕ



Клипса для крепления труб **FC**

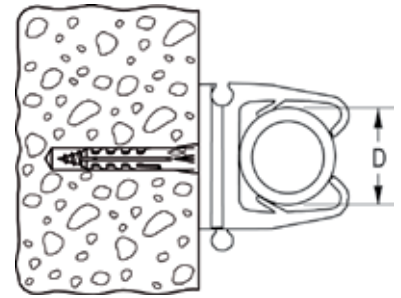

Тип	Артикул	Диапазон фиксации D [мм]	Кол-во в упаковке [шт]					
FC 6 - 9 GR	068060	6 - 9	100					
FC 9 - 12 GR	068062	9 - 12	100					
FC 12 - 16 GR	068064	12 - 16	50					
FC 16 - 20 GR	068066	16 - 20	25					

Гибкий зажим для кабелей различных диаметров



Крепление кабелепроводов



Крепление кабеля

СТРОИТЕЛЬНЫЕ МАТЕРИАЛЫ

При использовании гвоздевого дюбеля N:

- Бетон
- Кирпич с вертикальными пустотами
- Пустотелые блоки из легкого бетона
- Пустотелый силикатный кирпич
- Полнотелый силикатный кирпич
- Полнотелый кирпич
- Природный камень
- Газобетон
- Полнотелые панели из гипса
- Полнотелые блоки из керамзитобетона

ХАРАКТЕРИСТИКИ

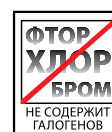

ПРЕИМУЩЕСТВА

- Благодаря эластичным пружинящим выступам хомут-защелка SCH позволяет закреплять кабели различного диаметра. Это повышает гибкость монтажа и обеспечивает экономию материалов.
- К каждому предварительно установленному хомуту можно прикрепить дополнительно еще по одному с каждой стороны. Это позволяет экономить время и материалы.
- Долговечный нейлоновый материал не содержит галогенов и кремнийорганических соединений. Дюбель можно использовать для монтажа круглый год, даже в мороз.
- Это гарантирует высокий уровень надежности монтажа

ПРИМЕНЕНИЕ

Для крепления:

- Электрических кабелей
- Гибких и жестких пластмассовых труб

ФУНКЦИОНИРОВАНИЕ

- Кабели или трубы укладывают в хомут SCH и фиксируют вставляя защелку.
- Внутренние выступы адаптированы для крепления кабелей и труб различного диаметра.
- Хомут-защелка SCH предусматривает возможность крепления с помощью гвоздевого дюбеля N 5.
- Гвоздевой дюбель N распирается при вбивании гвоздя и удерживается в просверленном отверстии за счет силы трения.
- Термостойкость после установки – от -40°C до +80°C

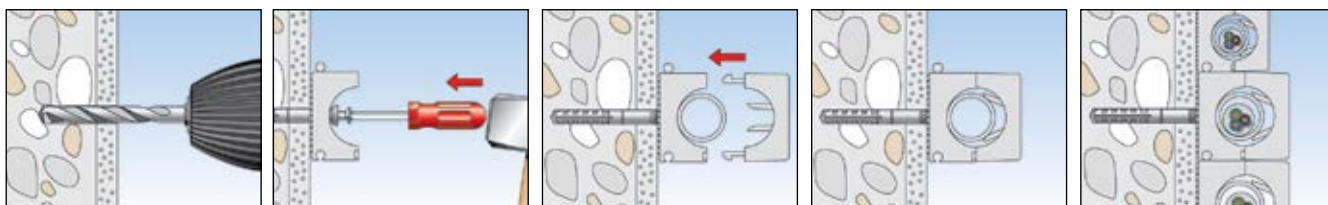

ТЕХНИЧЕСКИЕ ДАННЫЕ



Хомут **SCH**, цвет: прозрачный нейлон



Хомут **SCH**, цвет: серый RAL 7035

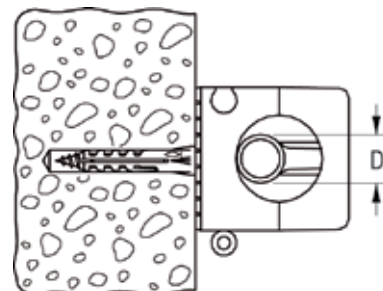

Тип	Артикул		Диапазон фиксации D [мм]	Размеры изоляционных труб	Кол-во в упаковке [шт]			
	Прозрачный нейлон	Серый RAL 7035						
SCH 812	060012	068012	8 - 12	6 x 1 - 8 x 1	100			
SCH 1216	060016	068016	12 - 16	10 x 1 - 12 x 1	50			
SCH 1619	069019	068019	16 - 19	—	50			
SCH 1623	060023	068023	16 - 23	15 x 1 - 18 x 1	50			
SCH 2332	060032	068032	23 - 32	22 x 1 - 22 x 1,5	25			
SCH 3242	060042	—	32 - 42	22 x 1 - 22 x 1,5	25			

Быстрое крепление электрических кабелей



СТРОИТЕЛЬНЫЕ МАТЕРИАЛЫ

- ДВП
- Дерево
- Газобетон
- ДСП
- Фанера
- Полнотелые гипсовые панели и другие оштукатуренные основы

ХАРАКТЕРИСТИКИ

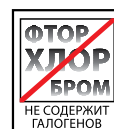

ПРЕИМУЩЕСТВА

- Скоба оснащена предварительно вставленным гвоздем, обеспечивающим быстрое крепление, сокращая время монтажа.
- Для фиксации требуется небольшое пространство, что упрощает монтаж в узких местах.
- Скоба с гвоздем MNS охватывает диапазон диаметра кабеля от 4 до 14 мм всего лишь тремя типоразмерами

ПРИМЕНЕНИЕ

- Для крепления электрических кабелей с большим выбором диаметров

ФУНКЦИОНИРОВАНИЕ

- Вставьте в скобу укладываемый кабель. Забейте предварительно вставленный в скобу гвоздь молотком.

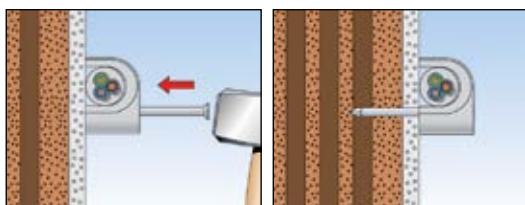

ТЕХНИЧЕСКИЕ ДАННЫЕ



Скоба с гвоздем **NS**

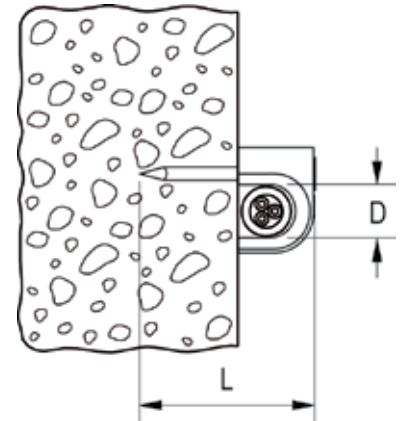

Скоба с гвоздем **MNS**

Тип	Артикул	Для кабеля диаметром [мм]	Диапазон фиксации D [мм]	Длина гвоздя L [мм]	Кол-во в упаковке [шт]			
NS 7	058173	7	7	25	100			
NS 8	058174	8	8	25	100			
NS 9	058175	9	9	25	100			
NS 10	058176	10	10	30	100			
NS 12	058177	12	12	35	100			
MNS 4-7	094673	—	4 - 7	25	100			
MNS 7-11	094674	—	7 - 11	25	100			
MNS 10-14	094675	—	10 - 14	30	100			

Надежное крепление кабеля в пазах стен



Крепление кабеля



Крепление кабеля в пазах

СТРОИТЕЛЬНЫЕ МАТЕРИАЛЫ

- Пазы стен
- Кроме того, пригоден для:**
- ДВП
- Дерева
- ДСП
- Фанеры
- Полнотелых гипсовых панелей

ПРЕИМУЩЕСТВА

- Гвоздь с шайбой NSB позволяет прикрывать одновременно два паза, обеспечивая высокую гибкость монтажа.
- Выпуклая форма шайбы обеспечивает оптимальный прижим и, следовательно, надежное удержание.
- Благодаря плоской форме шайба лишь незначительно выступает над поверхностью стен, облегчая последующий процесс нанесения поверх нее штукатурного слоя.
- Шайба с гвоздем NSB изготавливается из полипропилена высокой прочности. Гвоздь выполнен из закаленной оцинкованной стали.
- Это испытанное сочетание материалов для скрытого монтажа

ПРИМЕНЕНИЕ

- Для крепления кабелей в пазах стен

ФУНКЦИОНИРОВАНИЕ

- Выберите шайбу размером 27 или 34 мм в зависимости от ширины паза в стене и забейте гвоздь молотком.
- Шайба закрепляет кабель, находящийся в пазу стены.

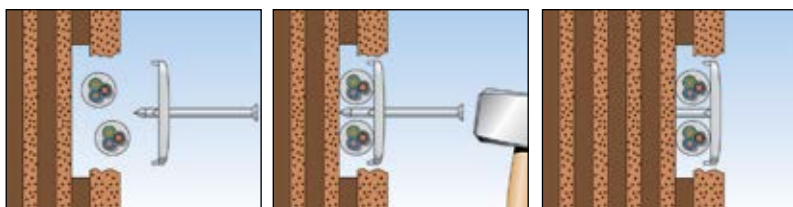

ТЕХНИЧЕСКИЕ ДАННЫЕ



Гвоздь с шайбой NSB

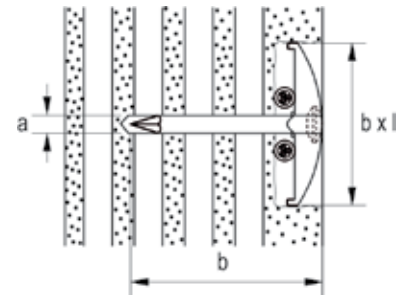

Тип	Артикул	Размеры гвоздя a x b [мм]	Размеры шайбы b x l [мм]	Кол-во в упаковке [шт]				
NSB 2/40	048308	2 x 40	27 x 34	200				
NSB 2/50	048309	2 x 50	27 x 34	150				
NSB 2/60	048310	2 x 60	27 x 34	100				
NSB 3/40	048311	3 x 40	27 x 34	150				
NSB 3/50	048312	3 x 50	27 x 34	150				
NSB 3/60	048313	3 x 60	27 x 34	100				

Удобный в установке металлический хомут для крепления кабелей и труб



Крепление стальных трубопроводов в защитной оболочке



Крепление трубопроводов

СТРОИТЕЛЬНЫЕ МАТЕРИАЛЫ

При использовании гвоздевого анкера FNA II:

- Бетон
- Полнотелый силикатный кирпич
- Строительный камень плотной структуры
- Предварительно напряженные пустотелые бетонные плиты

При использовании гвоздевого дюбеля N:

- Бетон
- Полнотелый силикатный кирпич
- Полнотелый кирпич
- Природный камень
- Полнотелые блоки из керамзитобетона

ПРЕИМУЩЕСТВА

- Быстродействующий замок обеспечивает открытие и закрытие хомута, не требуя полного снятия винта, что упрощает и ускоряет процесс монтажа.
- Предварительно устанавливаемый винт в сочетании с удобным плоским или крестообразным шлицем в головке винта позволяет использовать различные отвертки, упрощая монтаж

ПРИМЕНЕНИЕ

Для крепления:

- Стальных трубопроводов
- Электрических кабелей

ФУНКЦИОНИРОВАНИЕ

- Металлический двухсторонний зажим для труб АМ с внутренней резьбой М6, предназначенный для дистанционного монтажа, можно устанавливать с использованием гвоздевого анкера fischer FNA II 6x30 М6x43, винт-шурупа STST 6x60 и STST 6x80 или гвоздевого дюбеля N 6x40 М6.

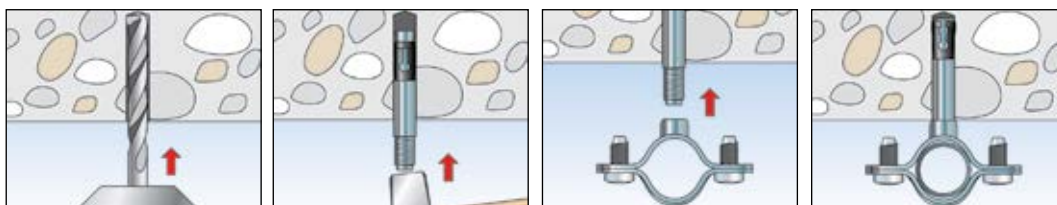

ТЕХНИЧЕСКИЕ ДАННЫЕ



Металлический двухсторонний зажим для труб АМ

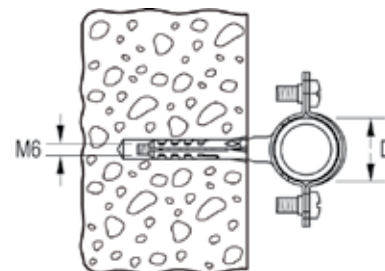

Тип	Артикул	Размер соответствует стандарту IEC	Диапазон фиксации D [мм]	Кол-во в упаковке [шт]				
AM 8	060185	—	8	50				
AM 10	060186	—	10	50				
AM 12	060187	12	12	50				
AM 14	060188	—	14	50				
AM 15/16	060189	16	15 - 16	50				
AM 18	060190	—	18	50				
AM 20	060191	20	20	50				
AM 22	060192	—	22	50				
AM 24	060193	—	24	50				
AM 25/26	060194	25	25 - 26	50				
AM 28	060195	—	28	50				
AM 30	060196	—	30	50				
AM 32	060209	32	32	25				
AM 34	060210	—	34	25				
AM 37	060211	37	37	20				
AM 40	090849	40	40	15				
AM 50	090850	50	50	10				
AM 63	090851	63	63	10				

Плоский металлический прижим для кабелей и труб



Крепление кабелей в защитной оболочке



Крепление кабелей в защитной оболочке

СТРОИТЕЛЬНЫЕ МАТЕРИАЛЫ

При использовании гвоздя для крепления прижима ED:

- Бетон

ПРЕИМУЩЕСТВА

- Открытый прижим BSM является идеальным средством для монтажа труб и кабелей.
- Прижим обеспечивает непосредственное крепление с использованием гвоздей, что существенно облегчает и ускоряет процесс монтажа.
- С помощью сдвоенного прижима BSMZ можно осуществлять крепление кабелей и труб, используя лишь одну точку крепления

ПРИМЕНЕНИЕ

Для крепления:

- Электрических кабелепроводов
- Гибких и жестких пластмассовых изоляционных труб
- Стальных труб

ФУНКЦИОНИРОВАНИЕ

- В зависимости от условий монтажа используйте прижим с 1 или 2 точками крепления или сдвоенный прижим.
- Кабели или трубы укладываются в внутрь металлического прижима. В собранном виде прижим фиксирует кабелепроводы / трубы.
- Для крепления в бетоне рекомендуется использовать: Гвоздь для крепления прижимов ED 15, 18, 22.

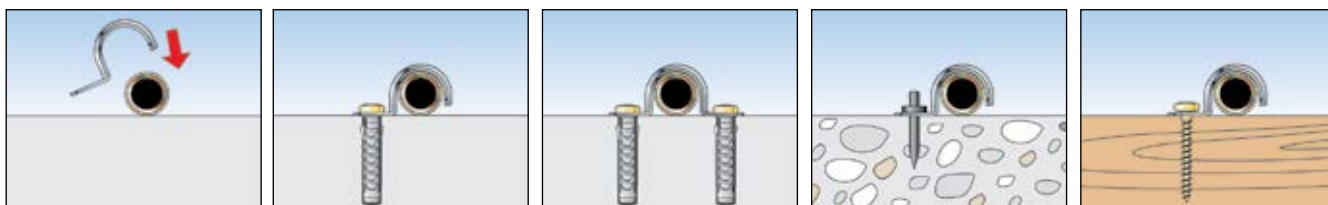

ТЕХНИЧЕСКИЕ ДАННЫЕ



Прижим для труб и кабелей **BSM**

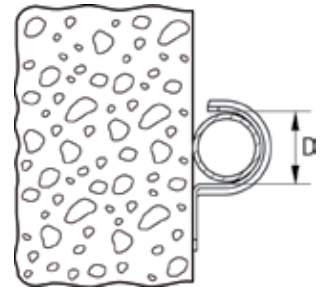

Прижим для труб и кабелей **BSMD**

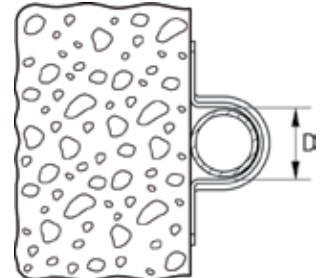

Прижим для труб и кабелей **BSMZ**

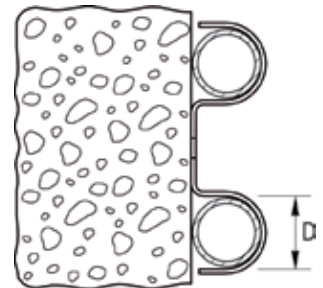

Тип	Артикул			Размер IEC	Диапазон фиксации D [мм]	Кол-во в упаковке [шт]	
	BSM	BSMD	BSMZ				
6	015014	—	—	—	6	100	
8	015015	—	—	—	8	100	
10	015016	—	—	—	10	100	
10	—	015068	—	—	10	50	
12	015017	015069	—	—	12	50	
14	015018	015070	—	—	14	50	
15	015093	—	—	—	15	50	
16	060149	060169	—	16	16	50	
18	060150	060170	—	—	18	50	
20	060151	060171	079535	20	20	50	
22	060152	060172	—	—	22	50	
24	060153	—	079536	—	24	50	
25	090839	090844	—	25	25	50	
26	096958	015076	—	—	26	50	
28	—	060175	—	—	28	25	
28	060155	—	079537	—	28	50	
30	015019	—	—	—	30	50	
32	090840	—	—	32	32	50	
32	—	090845	—	32	32	25	
37	060158	060178	—	—	37	25	
40	090841	090846	—	40	40	25	
42	—	015081	—	—	42	20	
42	015021	—	—	—	42	25	
47	512699	015082	—	—	47	20	
50	090842	—	—	50	50	20	
50	—	090847	—	50	50	15	
63	—	090848	—	63	63	10	
63	090843	—	—	63	63	15	

Крепление в бетоне без предварительного сверления



Крепление кабелей в защитной оболочке



Крепление перфорированных лент

СТРОИТЕЛЬНЫЕ МАТЕРИАЛЫ

- Бетон

ПРЕИМУЩЕСТВА

- Прочный гвоздь ED можно забивать в бетон с помощью установочного инструмента для забивания гвоздей SZE без предварительного сверления. Это ускоряет монтаж.
- Предусмотренная на установочном инструменте SZE противоударная защита предохраняет руки от повреждений, обеспечивая безопасность монтажа.

ПРИМЕНЕНИЕ

Для крепления:

- Прижимами для кабелей и труб, такими как BSM, BSMD, BSMZ
- Перфорированными лентами, такими как LBK, LBV

ФУНКЦИОНИРОВАНИЕ

- Гвоздь для крепления прижимов ED устанавливается с помощью специального инструмента SZE.
- Держатель в установочном инструменте надежно удерживает гвоздь в процессе монтажа.
- Гвоздь можно забивать непосредственно в бетон.

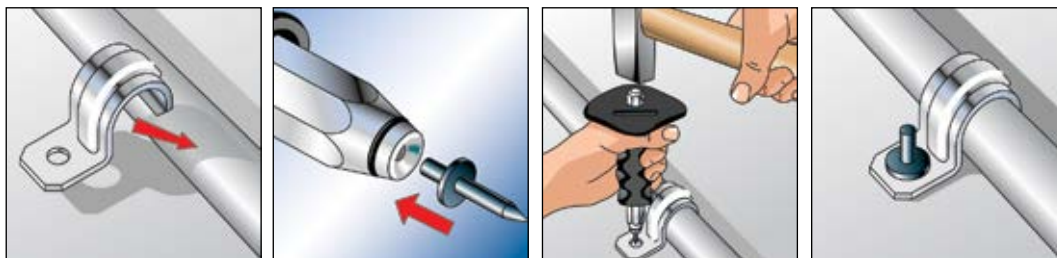

ТЕХНИЧЕСКИЕ ДАННЫЕ



Гвоздь для крепления прижимов ED

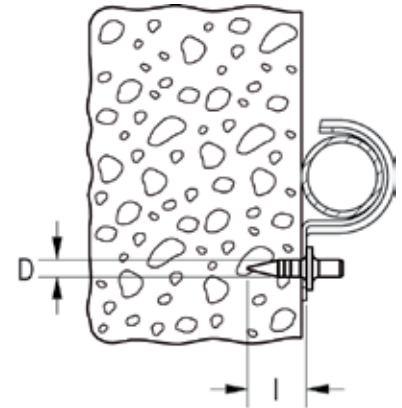

Тип	Артикул	Длина l [мм]	Диаметр D [мм]	Кол-во в упаковке [шт]				
ED 15	048212	15	4	200				
ED 18	079815	18	4	200				
ED 22	014570	22	4	200				

ТЕХНИЧЕСКИЕ ДАННЫЕ



Установочный инструмент
для забивания гвоздей по бетону SZE



Комплект принадлежностей
для SZE

Тип	Артикул	Кол-во в упаковке [шт]						
SZE	079820	1						
Toolset for SZE	043365	4						

Для простого связывания кабелей и труб



Крепление кабеля

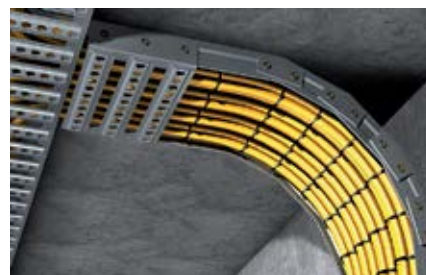

Связывание электрических кабелей

ХАРАКТЕРИСТИКИ

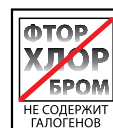

ПРЕИМУЩЕСТВА

- Долговечный нейлоновый материал не содержит галогенов и кремнийорганических соединений.
- Кабельная стяжка UBN (черная) изготавливается из материала, устойчивого к воздействию ультрафиолетовых лучей, поэтому особенно пригодна для наружного применения

ПРИМЕНЕНИЕ

Для связывания:

- Электрических кабелей
- Гибких и жестких пластмассовых изоляционных труб
- Стальных труб

ФУНКЦИОНИРОВАНИЕ

- Оберните кабельную стяжку вокруг закрепляемого предмета и проденьте заостренный конец сквозь головку кабельной стяжки. Фиксация выступа головки в зубцах кабельной стяжки не допускает ее последующее ослабление.
- Термостойкость после установки – от -40°C до +80°C.
- Рекомендуемая температура при выполнении монтажа – до -25°C

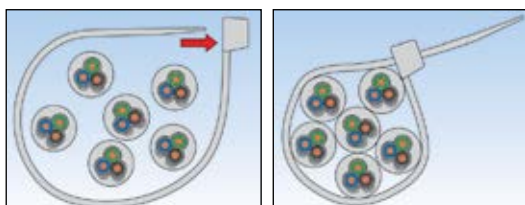

ТЕХНИЧЕСКИЕ ДАННЫЕ



Кабельная стяжка **BN**, цвет: прозрачный



Кабельная стяжка **UBN**, цвет: черный



Тип	Цвет: прозрачный	Цвет: черный	Размеры b x l [мм]	Кол-во в упаковке [шт]	Кол-во в производственной упаковке [шт]				
BN/UBN 2,5 x 100	087478	087488	2,5 x 100	100	20000				
BN/UBN 2,5 x 120	087479	087489	2,5 x 120	100	15000				
BN/UBN 2,5 x 200	087480	087490	2,5 x 200	100	10000				
BN/UBN 3,6 x 150	087481	087491	3,6 x 150	100	10000				
BN/UBN 3,6 x 200	019802	037573	3,6 x 200	100	10000				
BN/UBN 3,6 x 300	037490	069364	3,6 x 300	100	7500				
BN/UBN 4,6 x 200	087484	087494	4,6 x 200	100	7500				
BN/UBN 4,8 x 250	037582	069367	4,8 x 250	100	5000				
BN/UBN 4,8 x 280	087485	087495	4,8 x 280	100	5000				
BN/UBN 4,8 x 350	037653	069368	4,8 x 350	100	5000				
BN/UBN 4,8 x 370	037583	069369	4,8 x 370	100	8000				
BN/UBN 4,8 x 430	037708	069370	4,8 x 430	100	5000				
BN/UBN 7,6 x 350	087487	087497	7,6 x 350	100	2500				
BN/UBN 7,6 x 450	037996	069374	7,6 x 450	100	2500				
BN/UBN 7,6 x 550	037997	069375	7,6 x 550	100	2000				
BN/UBN 8,8 x 760	037998	069376	8,8 x 760	100	1800				
BN/UBN 8,8 x 810	038000	069377	8,8 x 810	100	1500				
BN/UBN 8,8 x 1168	038002	069379	8,8 x 1168	100	800				

Крепление тросовых подвесов с бесступенчатым регулированием

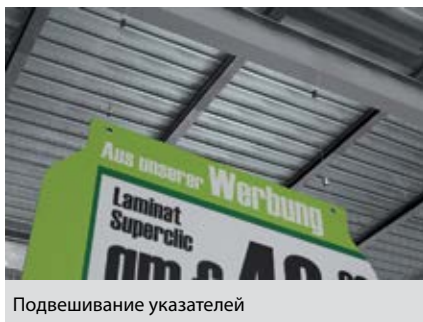

Подвешивание указателей



Подвесы для оформления выставок

ПРЕИМУЩЕСТВА

- Простая система, состоящая из троса и зажима Wireclip, гарантирует легкое использование.
- Простой механизм фиксации зажима Wireclip не требует никакого специального инструмента. Это обеспечивает экономичный монтаж.
- Предусмотренная возможность повторной фиксации зажима Wireclips позволяет в любое время регулировать длину троса.
- Это придает монтажу большую универсальность

ПРИМЕНЕНИЕ

Для подвеса:

- Осветительной арматуры
- Кабельных лотков
- Шин
- Вентиляционных каналов
- Труб
- Указателей

ФУНКЦИОНИРОВАНИЕ

- Зажим Wireclips позволяет формировать петли, пропуская через него трос.
- Это обеспечивает возможность подвешивания объектов.
- Подвесы Wireclips можно регулировать в любое время.
- Для крепления троса пригоден анкер FNA II 6x25 OE.

Примечание:

- Не допускается применение краски и любых других покрытий.
- Не допускается применение смазки.
- Не допускается использовать для подъема грузов.
- Удаляйте поврежденные концы троса при помощи кусачек WIZ перед продеванием троса в зажим подвеса Wireclip

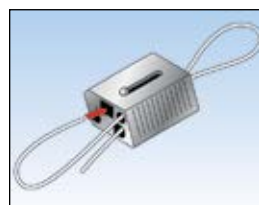
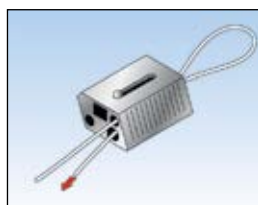
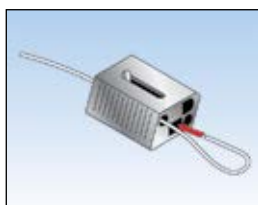

ТЕХНИЧЕСКИЕ ДАННЫЕ



WIC 2

WIC 3

WIC 4

Тип	Артикул	Диаметр троса Ø [мм]	Кол-во в упаковке [шт]				
WIC 2 VE20	044559	2 - 2,5	20				
WIC 3 VE20	044561	2,5 - 3,5	20				
WIC 4 VE10	044563	3 - 4	10				
WIC 2 VE100	044560	2 - 2,5	100				
WIC 3 VE100	044562	2,5 - 3,5	100				
WIC 4 VE50	044564	3 - 4	50				

ТЕХНИЧЕСКИЕ ДАННЫЕ



Комплект наконечника с проушиной для заделки троса WIS

Кусачки WIZ

Тип	Артикул	Длина троса [м]	Диаметр троса Ø [мм]	Кол-во в упаковке [шт]			
WIS 2/1	045956	1	2	10			
WIS 2/2	045957	2	2	10			
WIS 2/3	045958	3	2	10			
WIS 2/5	045959	5	2	10			
WIS 2/10	045960	10	2	10			
WI Ø 2 мм	044565	—	2	1			
WI Ø 2.5 мм	044566	—	2,5	1			
WI Ø 3 мм	044567	—	3	1			
WI Ø 4 мм	044568	—	4	1			
WIZ	044721	—	—	1			

НАГРУЗКИ

Подвес для крепления инженерного оборудования

Максимально допустимые нагрузки¹⁾ для каждого подвеса для крепления инженерного оборудования..

Тип	Диаметр стального троса [мм]	Рекомендуемая растягивающая нагрузка [кН]
Система WIS в комплекте ²⁾	2	0,5
WIC 2 ²⁾	2	0,6
WIC 2 ²⁾	2,5	1,0
WIC 3 ²⁾	3	1,2
WIC 4 ²⁾	4	2,3

1) С учетом коэффициента запаса прочности 5.

2) Только в сочетании со стальным тросом fischer.